

# 30 度梯形丝杠

## 30 度梯形丝杠支座组件 固定端 圆型



隔天发货



大批量订购  
bulk order



库存产品

■ 30 度梯形丝杠支座组件 固定端 圆型



CAD  
2D 3D

Type				
支座组件支持侧组件	支座组件固定侧	防转动固定件	小型位置显示器安装用固定件	大型位置显示器安装用固定件
无	TPCK	TPCK-S	TPCK-CP	TPCK-LP
有	TPCK-SET	TPCK-S-SET	TPCK-CP-SET	TPCK-LP-SET

产品特点：可用于安装丝杠固定组件。

B6  
梯形丝杠

编号	零件名称	数量
①	支座组件主体	1
②	轴环	1
③	紧固螺帽 (带螺套件)	1

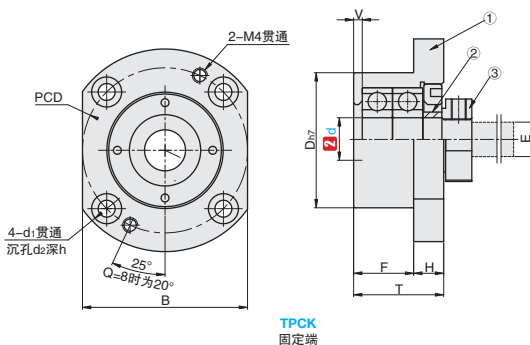

订购编号示例

① 代号	-	② d
TPCK	-	12
TPCK-SET	-	12

① 代号	Q	T	H	F	D	A	A <sub>1</sub>	PCD	B	d <sub>1</sub>	d <sub>2</sub>
TPCK	8	22	8	14	28	45	53	35	35	3.4	6.5
	10			34	52	54	42	42	4.5	8	
	12	24		16	36		54	44			44
	15			27	10	17	40	63	63	50	52

① 代号	Q	h	R	V	V <sub>1</sub>	V <sub>2</sub>	G	E	轴承型号	容许轴向负载 (N)
TPCK	8	4	17	2.3	25.7	5	6.5	6	608ZZ	1300
	10	4.5	18		29.2		7.5	8	6000ZZ	2300
	12				8.5		10	6001ZZ	2600	
	15	5.5	20		34.2		9.5	12	6002ZZ	2900

# 30 度梯形丝杠

## 30 度梯形丝杠支座组件 防转动固定件 圆型



### 30 度梯形丝杠支座组件 防转动固定件 圆型



产品特点: 可安装位置显示器并夹紧丝杠, 防止丝杠转动。

B6  
梯形丝杠

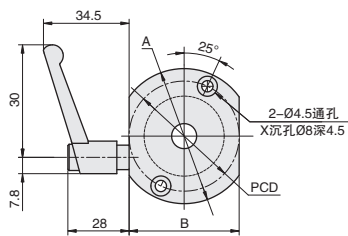

**TPCA**  
防转动固定件

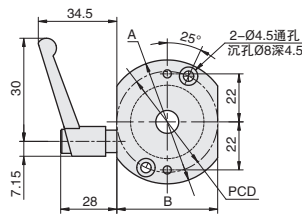
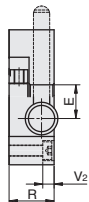

**TPCB**  
小型位置显示器用防转动固定件

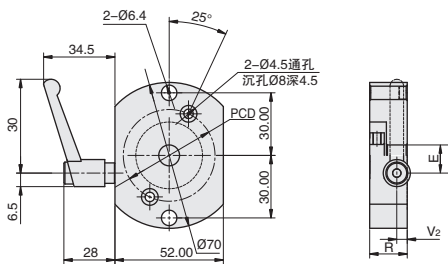
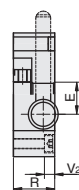

**TPCC**  
大型位置显示器用防转动固定件

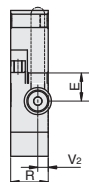

#### 订购编号示例

①代号	-	② d
TPCA	-	12

①代号	② d	A	A <sub>1</sub>	PCD	B	d <sub>1</sub>	d <sub>2</sub>	h	R	V	V <sub>1</sub>	V <sub>2</sub>	E	轴承型号	容许轴向负载 (N)
TPCA 防转动固定件	8	45	53	35	35	3.4	6.5	4	17	2.3	25.7	5	6	608ZZ	1300
	TPCB 小型位置显示器用防转动固定件	10	52	54	42	42	4.5	8	4.5		18		29.2	8	6000ZZ
12		54	44		44	10				6001ZZ		2600			
TPCC 大型位置显示器用防转动固定件		15	63	63	50	52	5.5	9.5	5.5	20	34.2	12	6002ZZ	2900	

- ▲大型位置显示器安装用防转动固定件只有 d=12, d=15 规格
- ▲请避免在未插入丝杠轴的状态下使用 (空夹), 会导致变形而无法使用。