

Nº 6916-08

Válvula de retenção desbloqueável hidráulicamente

pressão de serviço máx. 700 bar.



CAD

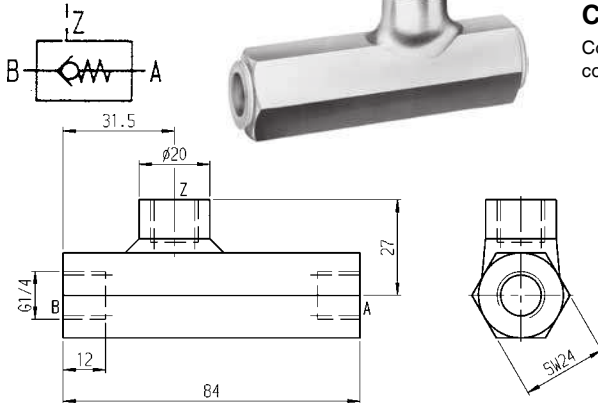

Nº enc.	Nº do artigo	Q [l/min]	Diferença p no fluxo [bar]	Relação de desbloqueio PA(B) / PZ ()	Temperatura ambiente [°C]	Pressão de abertura [bar]	Peso [g]
60491	6916-08	15	8	2,7	-30 - +80	0,2 - 0,3	400

Concepção:

Corpo em aço, superfície zincada. Esfera carregada por mola como elemento da válvula. Ligação de comando amortecida pelo ponto de estrangulamento.

Diagrama:

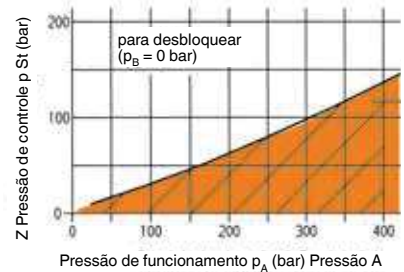

Nº 6916-08-10

Válvula de retenção desbloqueável hidráulicamente

para ligação de anel em O, pressão de serviço máx. 700 bar.



CAD

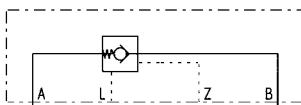

Nº enc.	Nº do artigo	Q [l/min]	Relação de desbloqueio PA(B) / PZ ()	Temperatura ambiente [°C]	OR-1 Anel em O Nº de enc.	OR-2 Anel em O Nº de enc.	Peso [g]
339374	6916-08-10	20	3	-40 - +80	183335	457499	300

Concepção:

Válvula de assento de esfera impulsionada por mola para construção de placas, isento de fuga de óleo. Componente de aço. Os canais de ligação devem ser executados nas próprias placas de ligação. A vedação é feita por anéis em O.

Denominação dos canais de ligação: A = Consumidor, B = Lado da bomba, Z = Activação, L = Fuga de óleo (descarga da câmara do êmbolo de válvula)

Aplicação:

Para o fluxo livre numa direcção e bloqueado noutra. A direcção bloqueada pode ser aberta por meio de uma ligação de controlo. A válvula é usada para manter a pressão isenta de fuga de óleo nos consumidores hidráulicos em conexão com válvulas corredeiras de distribuição sujeitas a fuga de óleo ou condutas de agente sujeitas a fuga de óleo.

Observação:

Pressão máx. permitida nas ligações A, B, Z = 700 bar. A ligação L deve estar despressurizada para o tanque.

A pressão mínima para manter aberta é calculada de acordo com a fórmula $p_{st} = a \times \Delta p + b \times p_B + c$!

Coefficientes para a válvula 6916-08-10 : a = 0,235 / b = 0,03 / c = 4,8 !

Δp = Resistência ao fluxo e p_B = pressão na ligação B, ver diagramas.

Diagrama de perfuração do dispositivo:

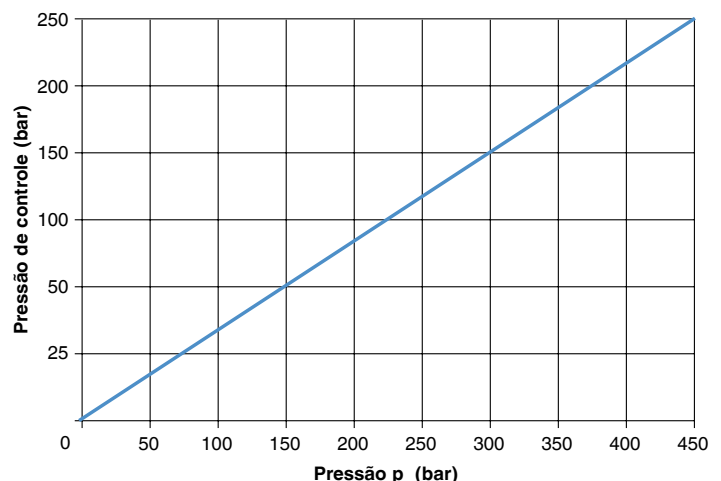
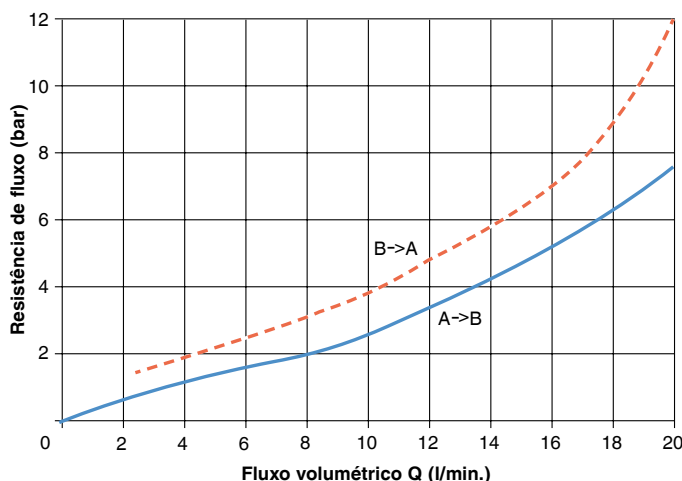
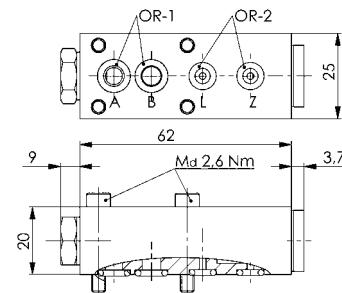
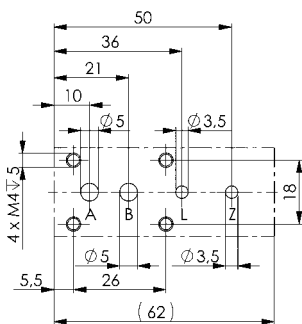

Reserva-se o direito a alterações técnicas.