

气压弹簧-附件

最小组合供气系统的螺栓连接

2480.00.23.01.

测量软管两侧直管

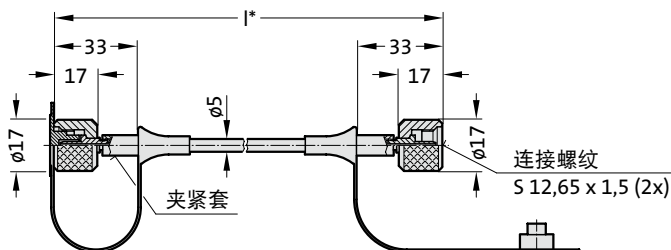

2480.00.23.01.----.1

单边铰式支承螺旋管

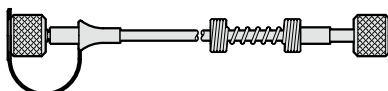

2480.00.23.01.----.2

双侧铰式支承螺旋管



2480.00.23.01.

测量软管迷你, 两侧直管

订购提示:

最短生产长度:

- 90 mm 无抗扭结保护
 - 150 mm 单侧抗扭结保护
 - 300 mm 双侧抗扭结保护
- 最小弯曲半径: R20 mm

*可提供如下长度的测量软管:

- 5 mm 分级 ≤ 1000 mm
- 10 mm 分级 > 1000 mm
- 100 mm 分级 > 4000 mm
- 500 mm 分级 > 6000 mm

订购示例:

测量软管迷你, 两侧直管 = 2480.00.23.01.

l = 90 mm = 0090

订购编号 = 2480.00.23.01.0090

测量软管迷你, 两侧直管 = 2480.00.23.01.

l = 150 mm = 0150.

抗扭结保护, 单侧 = 1

订购编号 = 2480.00.23.01.0150. 1

2480.00.23.02.

测量软管-单侧直管带有 90 度-弯头

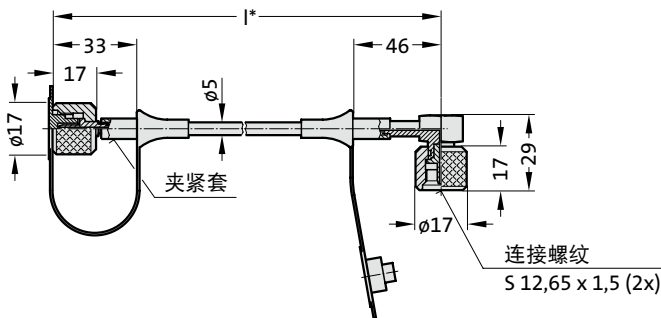

2480.00.23.02.----.1

单侧直管铰式支承

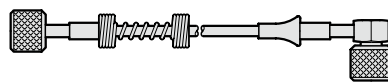

2480.00.23.02.----.2

双侧铰式支承螺旋管

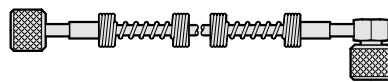

2480.00.23.02.----.3

单侧90° 软管铰式支承螺旋管

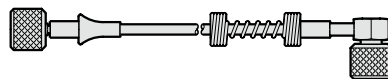

2480.00.23.02.

测量软管迷你, 单侧直管带有 90 度-弯头

订购提示:

最短生产长度:

- 90 mm 无抗扭结保护
 - 150 mm 单侧抗扭结保护
 - 300 mm 双侧抗扭结保护
- 最小弯曲半径: R20 mm

*可提供如下长度的测量软管:

- 5 mm 分级 ≤ 1000 mm
- 10 mm 分级 > 1000 mm
- 100 mm 分级 > 4000 mm
- 500 mm 分级 > 6000 mm

订购示例:

测量软管迷你, 单侧直管带有 90 度-弯头 = 2480.00.23.02.

l = 90 mm = 0090

订购编号 = 2480.00.23.02.0090

测量软管迷你, 单侧直管带有 90 度-弯头 = 2480.00.23.02.

l = 150 mm = 0150.

抗扭结保护, 单侧 = 1

订购编号 = 2480.00.23.02.0150. 1

气压弹簧-附件

最小组合供气系统的螺栓连接

2480.00.23.03.

测量软管迷你，两侧带有 90 度-弯头

订购提示:

最短生产长度:

- 90 mm 无抗扭结保护
- 150 mm 单侧抗扭结保护
- 300 mm 双侧抗扭结保护
- 最小弯曲半径: R20 mm

*可提供如下长度的测量软管:

- 5 mm 分级 ≤ 1000 mm
- 10 mm 分级 > 1000 mm
- 100 mm 分级 > 4000 mm
- 500 mm 分级 > 6000 mm

2480.00.23.03.

测量软管-两侧带有 90 度-弯头

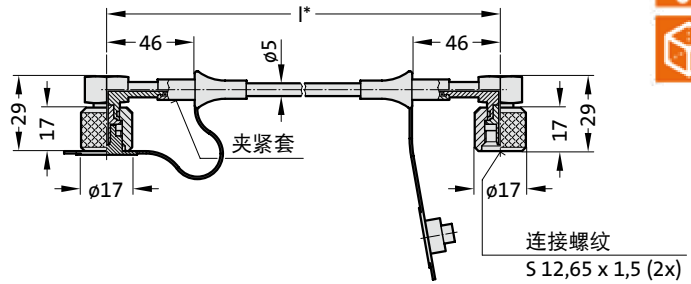

2480.00.23.03.----.3

单边铰式支承螺旋管

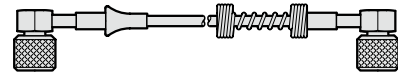

2480.00.23.03.----.2

双侧铰式支承螺旋管



订购示例:

测量软管迷你，两侧带有 = 2480.00.23.03.

90 度-弯头

l = 90 mm = 0090

订购编号 = 2480.00.23.03.0090

测量软管迷你，两侧带有 = 2480.00.23.03.

90 度-弯头

l = 150 mm = 0150.

抗扭结保护, 单侧 = 3

订购编号 = 2480.00.23.03.0150.3

2480.00.23.12.01

的软管夹

测量软管 DN2 (ø5 mm)

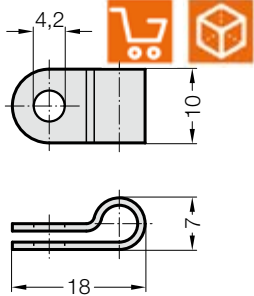

材料:

聚酰胺

说明:

供货范围内不包含螺栓

2192.50.04.012

自攻螺钉 DIN 7516

M4x12

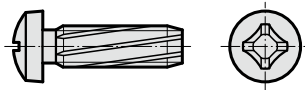

说明:

自攻型

螺纹芯孔 ø = 3.6 mm

2480.00.23.13.

清洗保护螺旋管

用于随后安装到软管上



订购号 l [m]

2480.00.23.13.0001 1

2480.00.23.13.0002 2

2480.00.23.13.0005 5

2480.00.23.13.0010 10

描述:

这种清洗保护螺旋管用于防磨损, 它对空气、水、油、液压油、汽油和其它介质的腐蚀不敏感。

材料:

聚酰胺

内径 ø 7 mm

用于软管外径 ø 最大 5-11 mm

-30°C 至

+100°C