

STŘIŽNÁ POUZDRO BEZ OSAZENÍ, OVÁLNÝ OTVOR, ISO 8977

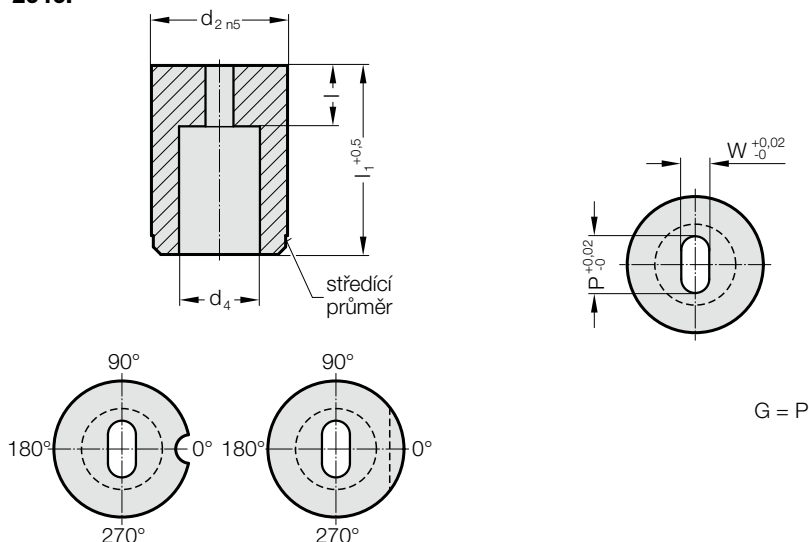

2646.



G = P

2646. Střížná pouzdro bez osazení, Oválný otvor, ISO 8977

d ₂ / Objednáací číslo	d ₄	W _{min}	G _{max}	l /		16 (B)	20 (C)	22 (D)	25 (E)	28 (F)	30 (G)	32 (H)	35 (J)	40 (K)
				Objednáací číslo	l ₁ / (Objednáací písmeno)									
10 / (4)	5,8	1,2	5	4 (3) 8 (6)		●	●	●	●	●	●	●	●	●
13 / (5)	8	2	7	5 (4) 8 (6)			●	●	●	●	●	●	●	●
16 / (6)	9,5	2,4	9	5 (4) 8 (6)			●	●	●	●	●	●	●	●
20 / (7)	12	3,2	11	8 (6) 12 (8)			●	●	●	●	●	●	●	●
22 / (8)	15	4	14	8 (6) 12 (8)			●	●	●	●	●	●	●	●
25 / (9)	17,3	4,8	16	8 (6) 12 (8)			●	●	●	●	●	●	●	●
32 / (10)	20,7	5,5	20	8 (6) 12 (8)			●	●	●	●	●	●	●	●
38 / (11)	27,7	6,4	27	8 (6) 12 (8)					●	●	●	●	●	●
40 / (12)	27,7	6,4	27	8 (6) 12 (8)					●	●	●	●	●	●
50 / (14)	37	9	36	8 (6) 12 (8)					●	●	●	●	●	●

Materiál:

HSS

Tvrlost 62 ± 2 HRC

Provedení:

Průměr d₂, středící průměr a čelní plochy broušené.

Nestandardní výroba na poptávku.

Příklad objednávky: s zajištěním proti otočení

2646.10F8.1350.0650.B2

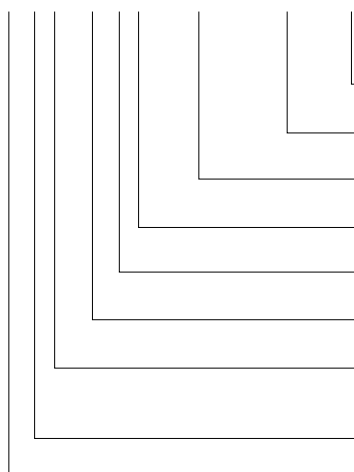

Zajištění proti otočení:

Kolík Ø 4 mm

Úhel:

90°

Tvar: Podélný otvor, Šířka W

W = 6,5 mm

Tvar: Podélný otvor, Délka P

P = 13,5 mm

Tvarovací střížná délka: l

12 mm

Délka: l₁

28 mm

Průměr: d₂

32 mm

Typ:

bez osazení

ISO 8977

Provedení:

Podélný otvor

Střížná pouzdra

Objednáací číslo

= (2)

Objednáací písmeno

= (B)

= 0650

= 1350

Objednáací číslo

= (8)

Objednáací písmeno

= (F)

Objednáací číslo

= (10)

Objednáací číslo

= (6)

Objednáací číslo

= (4)

= 26

STŘIŽNÁ POUZDRA BEZ NÁKRUŽKU, VÁLCOVÁ, DLE ISO 8977, ZAJIŠTĚNÍ PROTI OTOČENÍ

Zajištění proti otočení 1 (1)

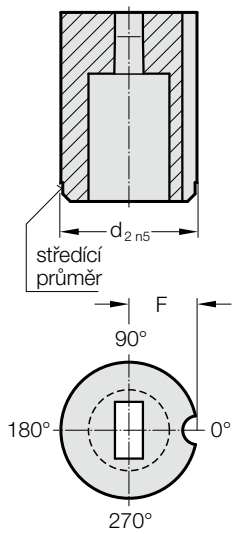

Kolík $\varnothing 3$	
d_2	F
10	5
13	6,5
16	8
20	10
22	11
25	12,5
32	16
38	19
40	20
50	25

Zajištění proti otočení 2 (2)

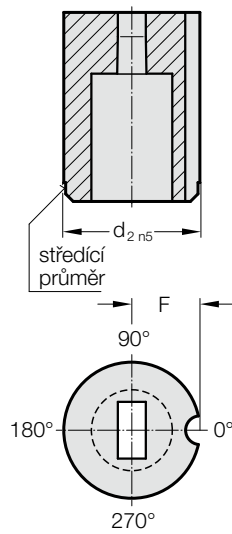

Kolík $\varnothing 4$	
d_2	F
10	6
13	7,2
16	8
20	10
22	11
25	12,5
32	16
38	19
40	20
50	25

Zajištění proti otočení 3 (3)

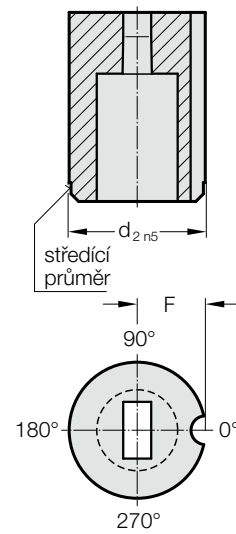

Kolík $\varnothing 6$	
d_2	F
10	7
13	8,2
16	9
20	11
22	12
25	13,5
32	16
38	19
40	20
50	25

Zajištění proti otočení 4 (4)

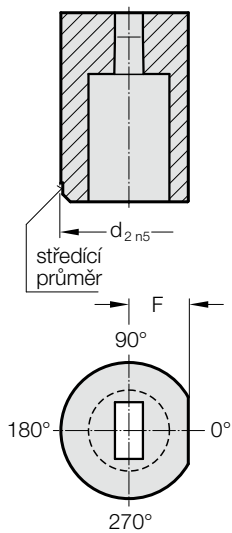

d_2	F
10	4
13	5,5
16	7
20	8,5
22	9,5
25	11
32	14
38	17
40	18
50	23

Zajištění proti otočení 5 (5)

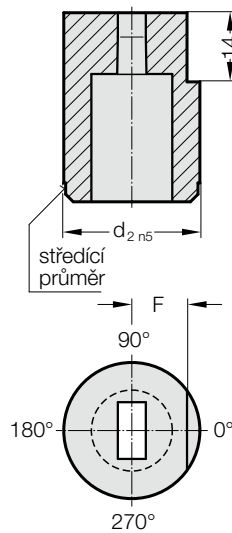

d_2	F
10	4
13	5,5
16	7
20	8,5
22	9,5
25	11
32	14
38	17
40	18
50	23

Zajištění proti otočení 6 (6)

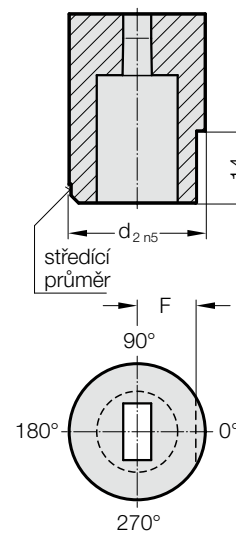

d_2	F
10	4
13	5,5
16	7
20	8,5
22	9,5
25	11
32	14
38	17
40	18
50	23