

xirodur® B180-Polymerkugelrolle | Lieferprogramm



BB-515-B180-POM



BB-522-B180-POM



Bestellschlüssel

BB-515-B180-POM

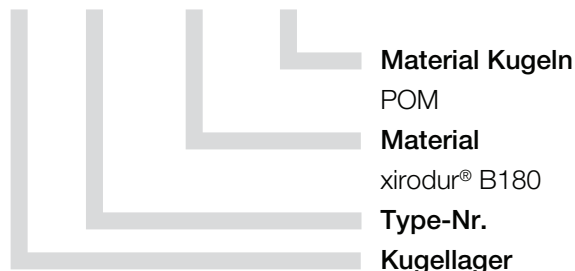

aus xirodur® B180
POM-Kugeln



+80 °C

-40 °C

xiros®-Polymerkugelrolle aus xirodur® B180 für den schmiermittelfreien Transport empfindlicher Güter. Die Förderkugel wird im Gehäuseinneren über viele kleine Kugeln gelagert, um das Laufverhalten zu optimieren. Der gesamte Aufbau der Polymerkugelrolle besteht aus Kunststoffkomponenten.

- schmiermittel- und wartungsfrei
- niedriger Reibwert
- korrosionsbeständig und unmagnetisch
- temperaturbeständig bis +80 °C
- elektrisch isolierend

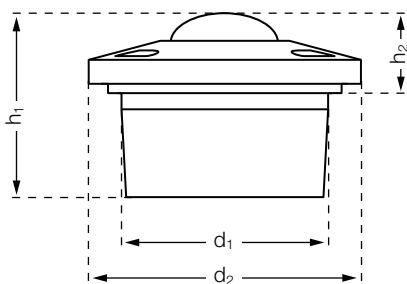

BB-515-B180-POM

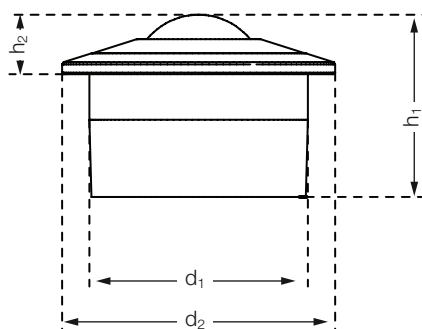

BB-522-B180-POM

Abmessungen [mm]

Bestellnummer	Kugel	d1	d2	h1	h2	max. statische Tragfähigkeit axial [N]	Gewicht [g]
		-0,30			±0,20		
BB-515-B180-POM	POM	24	31	21	9,8	80	8,7
BB-522-B180-POM	POM	36	45	30	9,8	110	28,8

Klemmringe für xiros®-Polymerkugelrollen

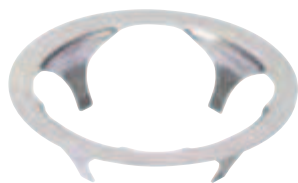

Klemmringe für xiros®-Polymerkugelrollen aus Edelstahl bieten die Möglichkeit, die xiros®-Polymerkugelrollen abweichend von einer standardmäßigen horizontalen Einbaulage zu befestigen. Einfache Montage und Demontage.

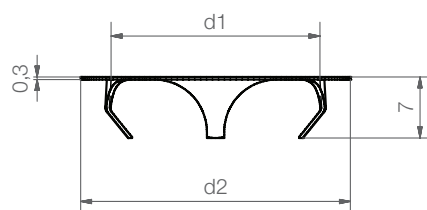

BB-515-CR

Abmessungen [mm]

Bestellnummer	für Kugelrolle	d1	d2	Aufnahmebohrung
BB-515-CR	BB-515-B180-POM	24	31	25,0 -0,2
BB-522-CR	BB-522-B180-POM	36	41	37,3 -0,3

Aus xirodur® B180, für axiale Lasten



Polymerkugelrolle



Polymerkugelrolle



Axial-Polymerkugelrolle für hohe Lasten (HH)



Weiche Axial-Polymerkugelrolle aus xirodur® D180 (HS)

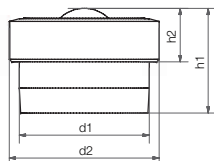

BB-505-B180-POM

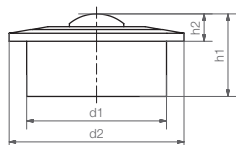

BB-522-B180-POM
BB-515-B180-POM

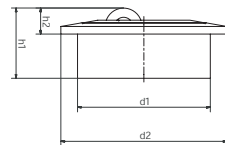

BB-515A-B180-HH
BB-522A-B180-HH

Technische Daten und Abmessungen [mm]

Baugröße	Max. stat. Tragfähigkeit axial [N]	Innen-Ø		Höhe		Gewicht [g]	Art.-Nr.
		d1	d2	h1	h2		
505	35	10,4	12,0	8,4	4,3	0,9	BB-505-B180-POM
515	80	24,0	31,0	21,0	9,8	8,7	BB-515-B180-POM
515A	150	24,0	31,0	14,3	5,3	15,6	BB-515A-B180-□
522	110	36,0	45,0	30,0	9,8	28,8	BB-522-B180-POM
522A	300	36,0	45,0	21,25	7,05	21,7	BB-522A-B180-□

Klemmringe für xiros®-Polymerkugeln



Klemmringe für xiros®-Polymerkugeln aus Edelstahl bieten die Möglichkeit, die xiros®-Polymerkugeln abweichend von einer standardmäßigen horizontalen Einbaulage zu befestigen. Einfache Montage und Demontage.

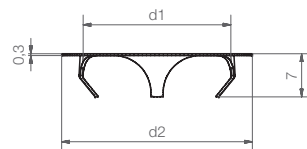

Abmessungen [mm]

Art.-Nr.	Für Kugelrolle	d1	d2	Aufnahmebohrung
BB-515-CR	BB-515-B180-POM / BB-515A-B180-□	24	31	25.0 -0.2
BB-522-CR	BB-522-B180-POM / BB-522A-B180-□	36	41	37.3 -0.3

Aus xirodur® B180, geringe Reibwerte



Edelstahlkugeln



Glaskugeln



Edelstahlkugeln, verzahnt

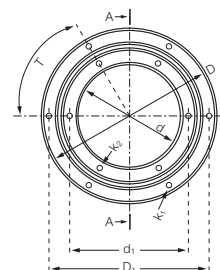

Standard-Variante

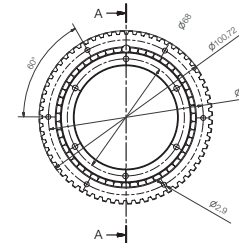

Verzahnte-Variante

Technische Daten und Abmessungen [mm]

Typ	Tragfähigkeit		Grenzdrehzahl [min-1]	Gewicht	
	stat. [N]	dyn. [N]		ES [g]	GL [g]
RT-01-60	800	1.000	250	111,9	98,3
RT-01-60-HDT5	800	1.000	860	110,0	–
RT-01-100	1.250	1.500	250	250,8	231,1

D	D1	d	d1	H	h	T	K1	K2	Art.-Nr.
100	90,0	60	68	17,5	2,5	60	3,3	3,3	BB-RT-01-60-□
100	90,0	60	68	17,5	2,5	60	3,3	3,3	BB-RT-01-60-HDT5-B180-ES
160	150,0	100	110	20	5	60	5,2	5,2	BB-RT-01-100-□



Bestellbeispiel:

BB-RT-01-60-ES = Rundtischlager mit [Edelstahlkugeln](#)



Bestellschlüssel

Typ Bauform Optionen

BB-RT-01-60-ES



Optionen:

[Kugelmateriale](#)

ES = Edelstahl

GL = Glas